

フリーズジョイントロッカー

取扱説明書

Locker) FJLNW 製品サイズ 約 幅39.5×奥行57.0×高さ186cm
RGFJLNW 連結使用時は1連毎に幅が+約39.5cmとなります。

この度は、弊社製品をお買い上げいただきまして誠にありがとうございます。
正しくご使用いただくために必ずこの取扱説明書をお読みいただきますようお願い致します。
なお、本書はいつでも見られるよう大切に保管して下さい。

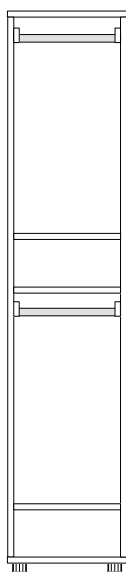
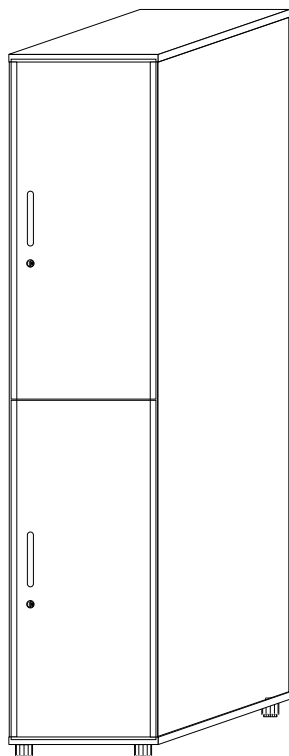

単体使用時
イメージ

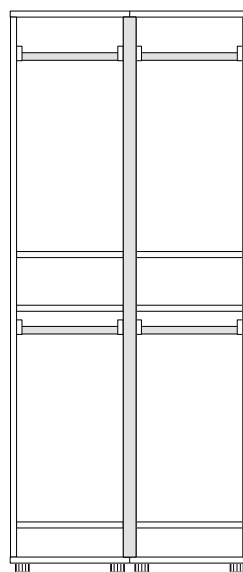

連結使用時
イメージ

*イラストは実物と異なる場合があります。また、商品の仕様については予告なく変更することがあります事を予めご了承ください。

組み立てる前に

- 組立てる前に部品が揃っているか、破損等がないか確認してください。
- 組立説明に従って組み立ててください。
 - 組み立ては平らな床面で、床に傷がつかないように段ボール・布等を敷いて行ってください。
 - 組立時には、十分なスペースを取り、お子様が部品などに触れないようご注意ください。
 - 組立時には、指を挟むなどの怪我のないよう、十分注意して行ってください。
 - 設置する場所の近くで組み立てをおすすめします。
 - 組立・移動・設置については、お2人以上でお願い致します。(連結が多い場合は移動には十分注意してください。)

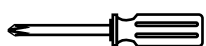

ドライバーをご用意ください。

注意! 電動ドライバーは使用しないで下さい。

- 高温・多湿の部屋でのご使用はおやめください。
カビやダニが発生しやすくなり、健康を害する事があります。また本体の裏側も空気が流れるよう壁から少し離したり、部屋の空気の入れ替えを行なうなどをしてください。
- 直射日光・熱機器の熱や冷・暖房機器の強風などが当たらないようにしてください。
商品の歪みや変色の原因、場合によっては火災の原因となり大変危険です。
- 製品の設置については、水平な場所に設置し水平を保つようにしてください。
ガタつきや異音がする場合は水平に設置できていない可能性があります。
そのまま使用されますと変形や歪み、破損の原因となり、製品の転倒等でケガの原因となることがありますのでアジャスター等で調整してください。
- 電気製品等のコードを踏まないように設置してください。
コードの破損等により、感電・火災の原因となる場合があります。
- 製品の設置については、床面や敷物を傷つけたり、歪みや変色の恐れがありますので十分、ご注意ください。設置場所の床材に合わせた適切な処置をお願いします。
- 製品の設置・移動については、必ずお2人以上でお願いいたします。
製品を落とす・倒す・あてるなどにより、ケガや他の物を壊す等にご注意ください。
移動については、製品内の物は必ず出してからお願いいたします。
製品は必ず持ち上げて移動していただき、引きずる等は絶対にしないでください。床面をキズつけたり、製品の破損の原因となります。
- 製品の本来の目的以外でのご使用はおやめください。
本体の上に乗る、引出しに足を掛ける、扉にぶら下がる等々は、思わぬ事故の原因となり大変危険ですので絶対におやめください。
- 製品により、扉・引出し等は開放状態(扉を開けたまま、引出しを引き出したまま等)での使用は思わぬ事故・ケガの原因となりますので十分ご注意ください、適切な対応をお願いいたします。
- 製品を倒したり、強い衝撃を与えると接合部の強度が落ちる場合があります。
取り扱いにご注意ください。
- 製品にものを置いたり、収納する場合に極端に荷重が集中しないようご注意ください。
製品の変形・破損の恐れがあり、また、安定性がそなわれ製品の転倒等の恐れがあります。
- 日常のお手入れは、柔らかい布で乾拭きしてください。汚れのひどい時は薄めた中性洗剤を浸した布で汚れを落とし、よく絞った布で洗剤を拭き取り、次に乾いた柔らかい布できれいに拭き取ってください。
*ベンジン・シンナーなどの薬品類は絶対に使用しないでください。
- 安全のため、破損・変形した製品は絶対に使用しないでください。
また製品の修理・改造はしないでください。
- 定期的に製品の金具類(ヒンジ・カムロックおよび金具固定ねじ等)のねじの締め付けを確認いただき、ゆるみを発見したら、ただちに、しっかり締めなおしてください。使用中にねじがはずれてケガや破損の原因となります。
- 天災などの不可抗力や不当な修理改造による破損、誤った使用方法等に起因する損害等は、保証致しかねます。

パーツチェックリスト

組立前に部品が揃っているか確認してください。
(次のページに続く。)

梱包内容) FJLNW-1 RGFJLNW-1

⑤右側板×1枚

⑥左側板×1枚

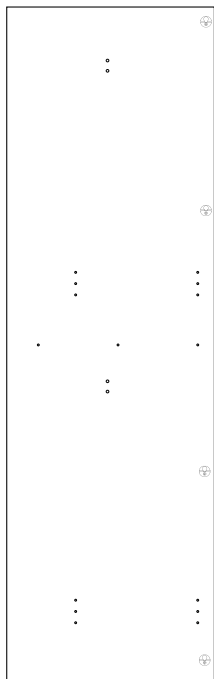
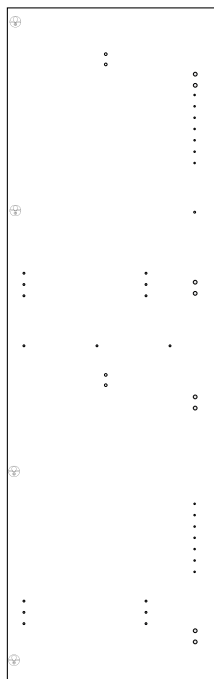

梱包内容) FJLNW-2 RGFJLNW-2

①天板×1枚

③固定棚×1枚

⑦背板×1枚

⑧扉×2枚

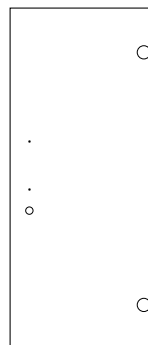
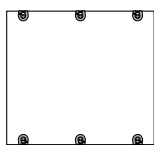
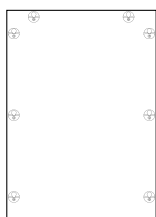

②地板×1枚

④可動棚×2枚

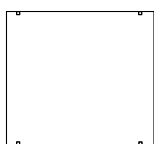
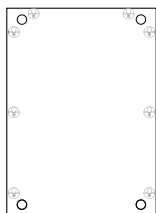

梱包内容) FJLNW-B(部品箱)
 RGFJLNW-B(部品箱)

⑪シャフト(カム用)×24ヶ

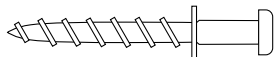

⑫丁番×4ヶ

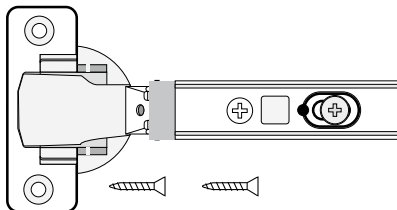

⑬丁番プレート×4ヶ

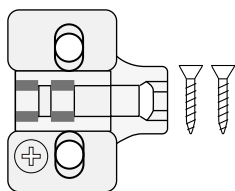

⑭ジョイントピン(固定棚用)×6ヶ



⑮棚受ダボ×8ヶ

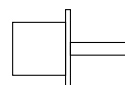

⑯受座×2set

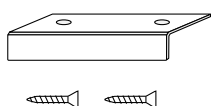

⑰アジャスター×4ヶ

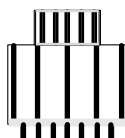

⑱アジャスターキャップ×4ヶ



⑲錠前×2set

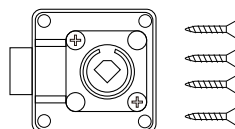

⑳リング×2ヶ



㉑ハンドル×2set

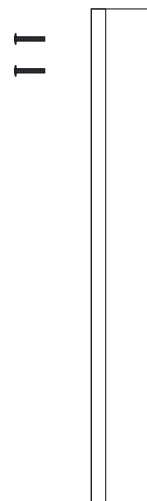

㉒パイプ受×4ヶ

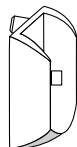

㉓パイプ×2ヶ



㉔キー(2ヶ)×2set



【OPTION】

㉕ネクタイ掛け×2set

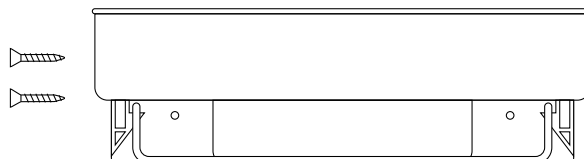

1

- ⑤右側板⑥左側板⑦背板に⑪シャフトを取付けます。
 ②地板に裏面より⑰アジャスターを取付けます。

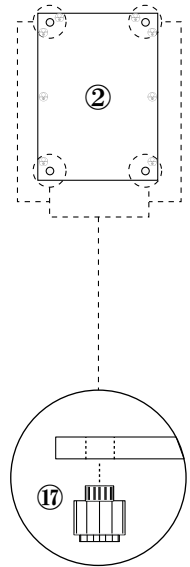
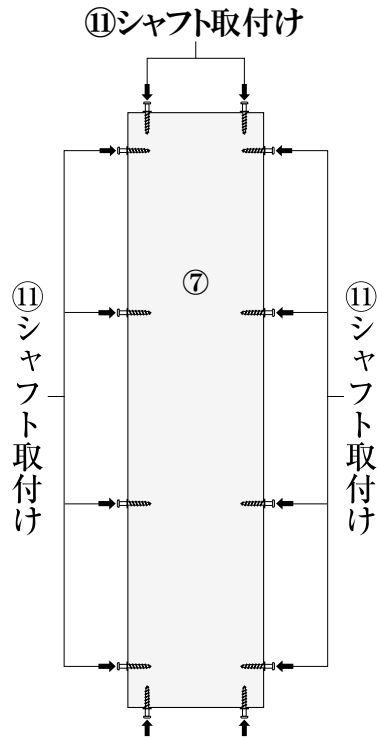
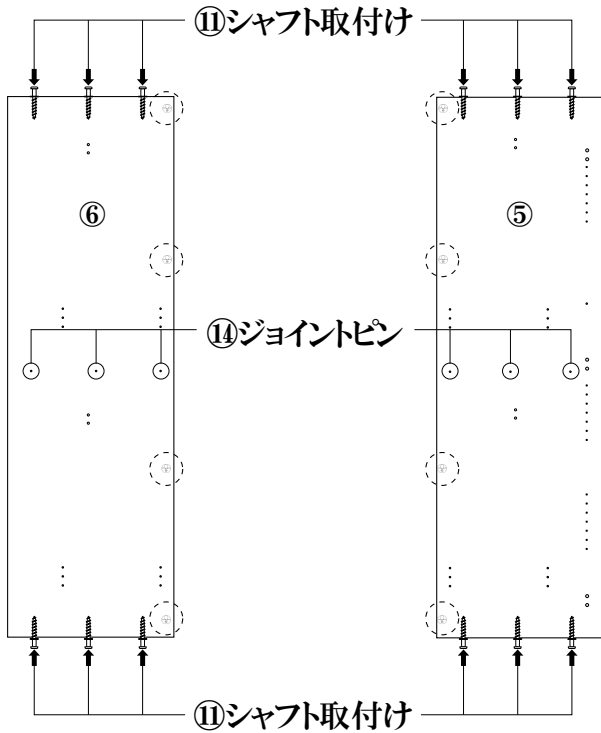

- ⑰のアジャスターを裏面より差し込みます。＜4ヶ所＞

2

注) 連結でご使用のお客様は、(別紙 連結- 2)を参照ください。

- ⑦背板に⑤右側板⑥左側板を取付けた後に、②地板を取付けます。
 ③固定棚を取付けます。

カムの締め付け

ドライバーで時計廻りに
 しっかり締めつけてください。

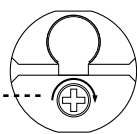
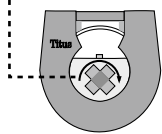

- ③固定棚 6ヶ所 ⑤⑥左右側板 8ヶ所
 ②地板 8箇所

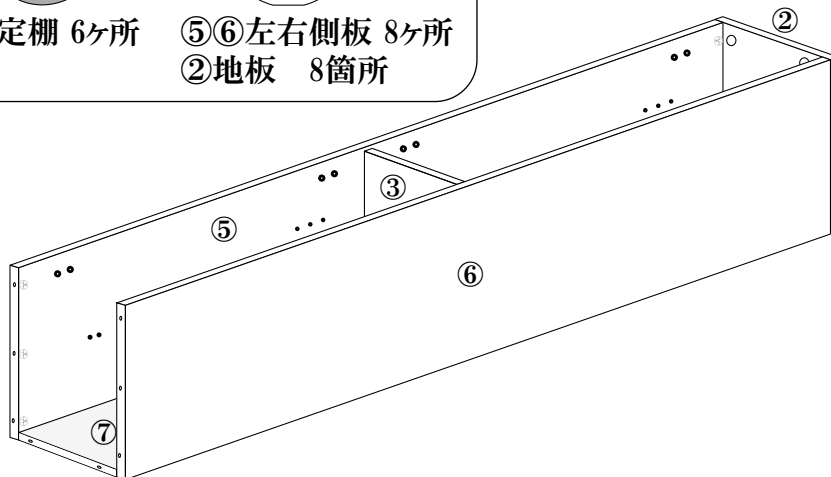

梱包 FJLN W-3 内容)

②⑥センターパーツ×1枚

(向かつて左側側面)

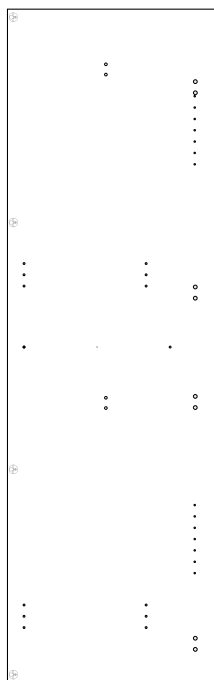

(向かつて右側側面)

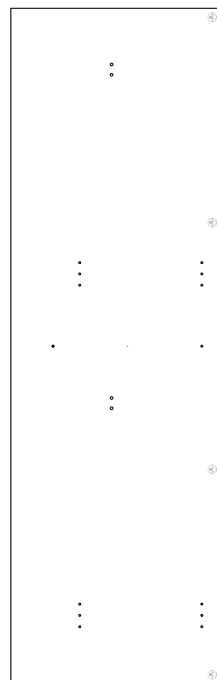

連結— 2

- ⑦背板に⑤左側板②⑥センターパーツを取付けた後に、②地板を取付けます。
③固定棚を取付けます。

カムの締め付け

ドライバーで時計廻りに
しっかり締めつけてください。

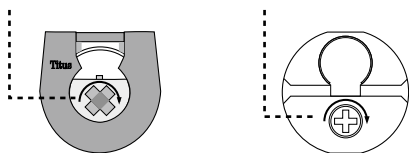

- ③固定棚 6ヶ所 ⑤右側板 4ヶ所 ②地板 8ヶ所
②⑥センターパーツ 4ヶ所

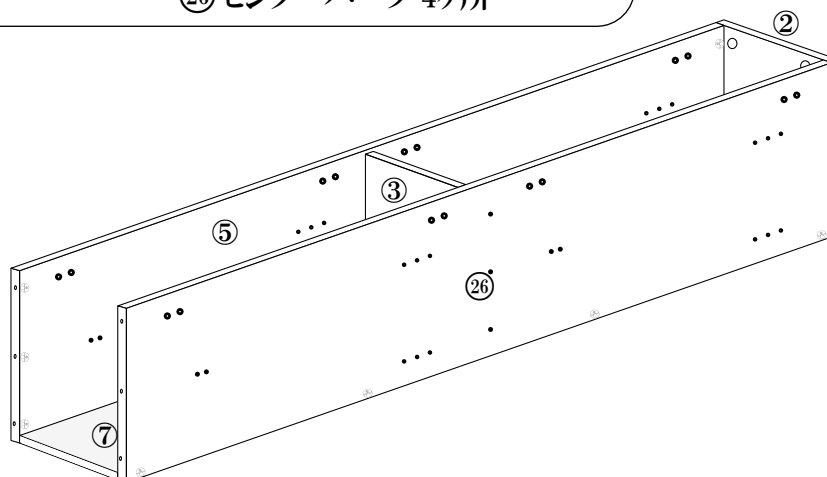

連結— 2 続き

連結— 2 で組立てた商品を立て、パーツを取付けて行きます。

(商品が不安定な状態なので、必ず2名以上で怪我や商品の転倒等を予防してください。)

(連結が多い場合は移動が困難になる為、あらかじめ設置場所を決め連結を開始してください。)

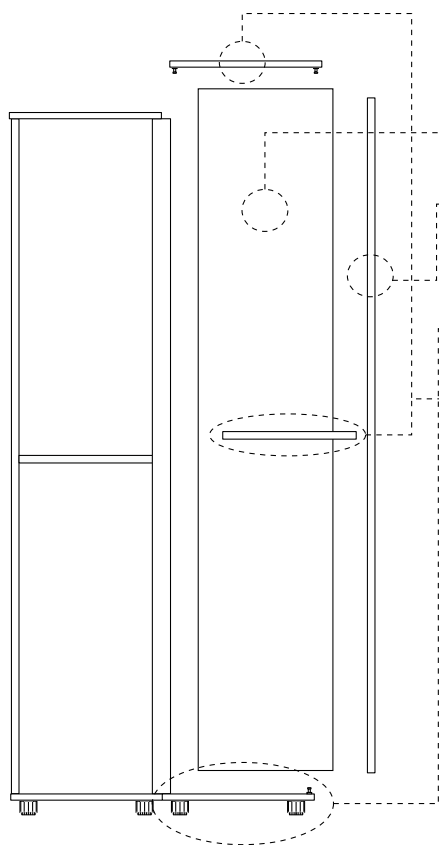

- 1) ⑦背板を取付けます。
- 2) さらに連結の場合はセンターパーツを
連結完了の場合は⑥左側板を取付けます。
- 3) ②地板(アジャスター取付け状態で)取付けます。
- 4) ①天板③固定棚を取付けます。

組立説明の 3 に戻ります。

3

- ①天板を取付け、⑮棚受ダボを入れ、④可動棚を取り付けます。
⑳パイプ受と㉓パイプを取付けます。⑰アジャスターの調整を行います。

カムの締め付け

ドライバーで時計廻りに
しっかり締めつけてください。

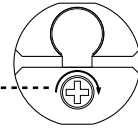

①天板 8ヶ所

パイプの取付け

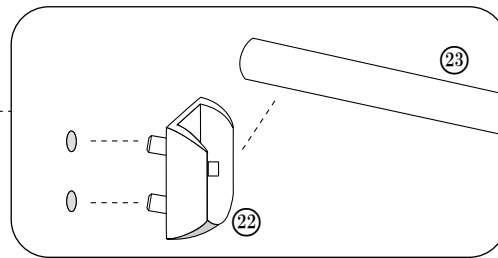

2Set取付け

棚受けダボの取付け

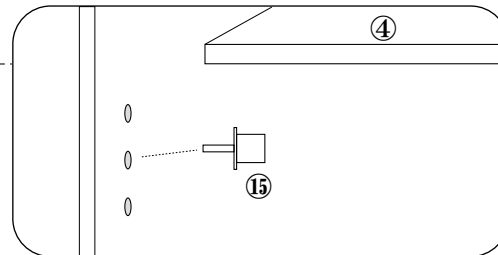

2Set取付け

アジャスターの調整

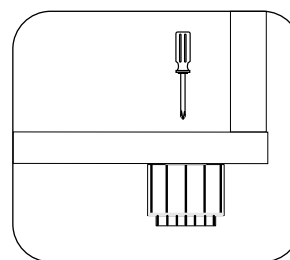

4ヶ所の調整で水平・垂直
出してください。
調整終了後、
⑱アジャスターキャップを
はめます。

4

本体の⑥左側板に⑩受座を取付けます。
⑤右側板に⑬丁番プレートを取付けます。

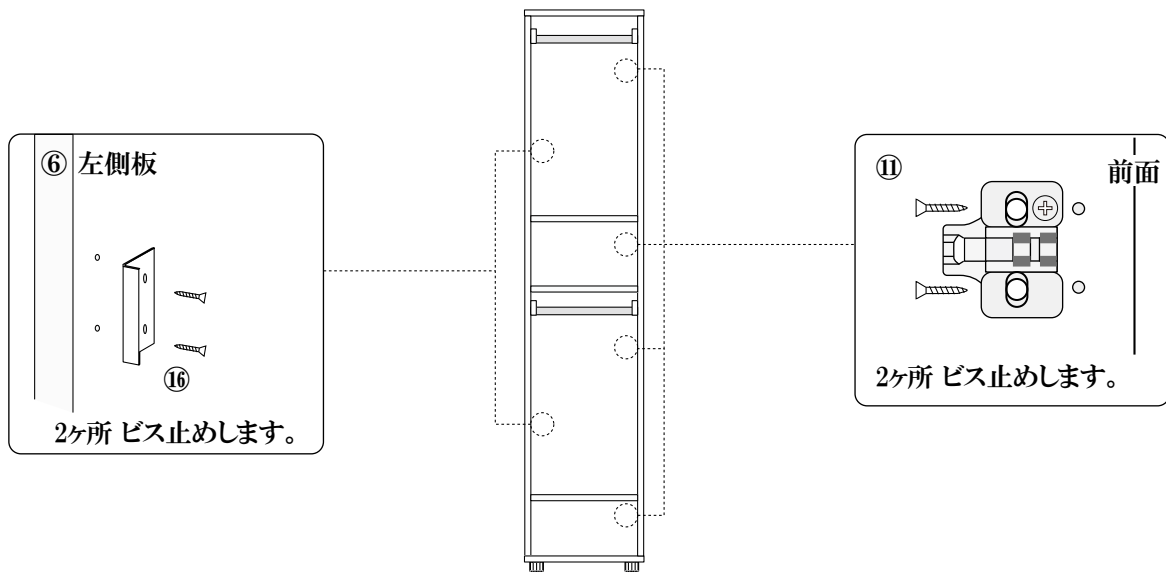

5

⑧扉に⑭丁番 ⑲⑳錠前・リング ㉑ハンドルを取付けます。

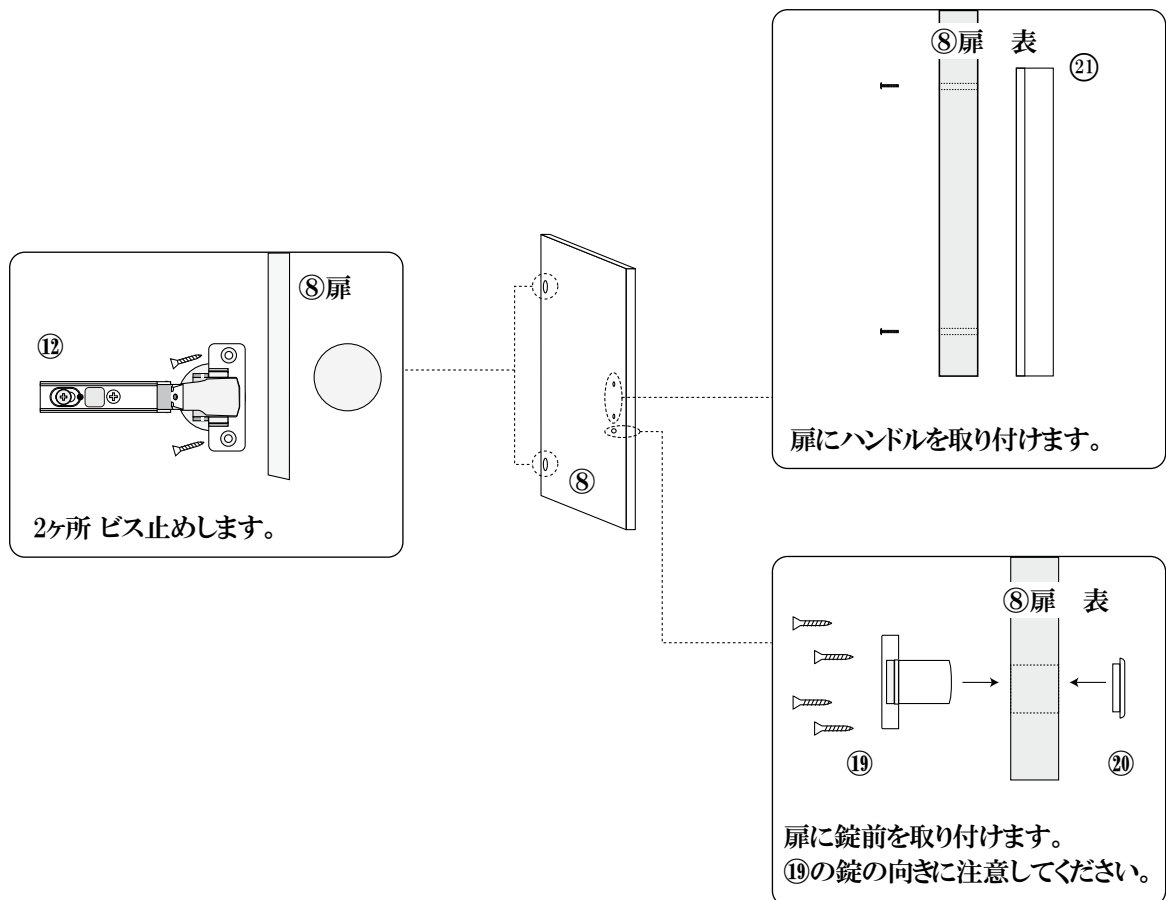

6 扉を取付けます。

御注意ください。

扉を取付ける前に、ロッカー本体の水平垂直が出ている事を確認の上、取付けてください。丁番の調整については、微調整の範囲です。

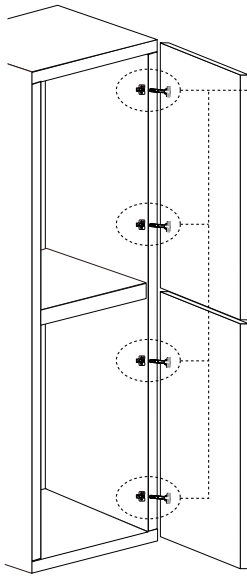

扉(ワンタッチ丁番)の 取付け・取外し

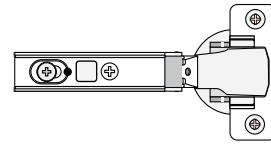
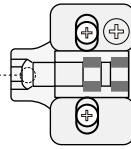

取付ける際は、この部分のフックに丁番の裏側の軸を引っ掛け、中央部を押し付けてカチッと音がするまで押し込んでください。

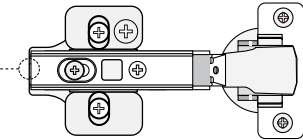

取外す場合は、
丁番の端のボタンを押した状態で外します。

扉(丁番)の調整

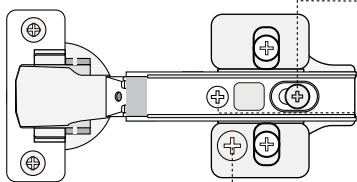

- 前後調整ねじ
前後調整ねじを緩め、扉を前後に調整します。
- かぶせ調整ねじ
かぶせ調整ねじを緩め、扉を左右に調整します。
- 上下調整ねじ
上下調整ねじを緩め、扉を上下に調整します。

前後調整

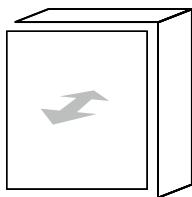

かぶせ調整

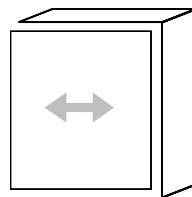

上下調整

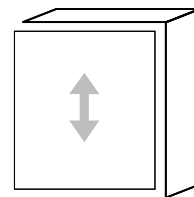

7

【OPTION】 本体に取付けた⑧扉に②⑤ネクタイ掛けを取付けます。
(ビスを締める際は、扉をおさえ丁番に負荷が掛からないようにしながら、
しっかり締めるよう注意してください。)

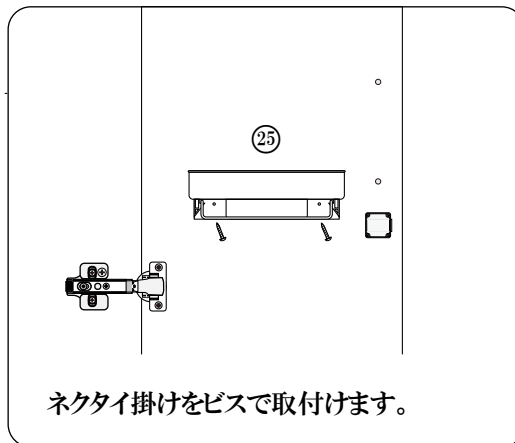
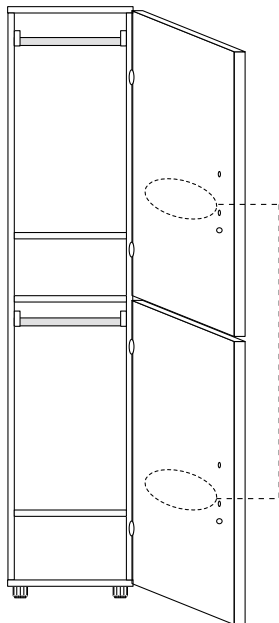

●お願い●

部品等のお問い合わせは、商品名と部品番号でご連絡ください。

組立及び品質についてのお問い合わせは

発売元 **タック(株)** TEL 052-682-3413

FAX 052-682-3308

※おかけ間違いないように、十分ご注意ください。

※組立、品質以外のお問い合わせは、お買い上げの販売店までご連絡ください。