

断面図

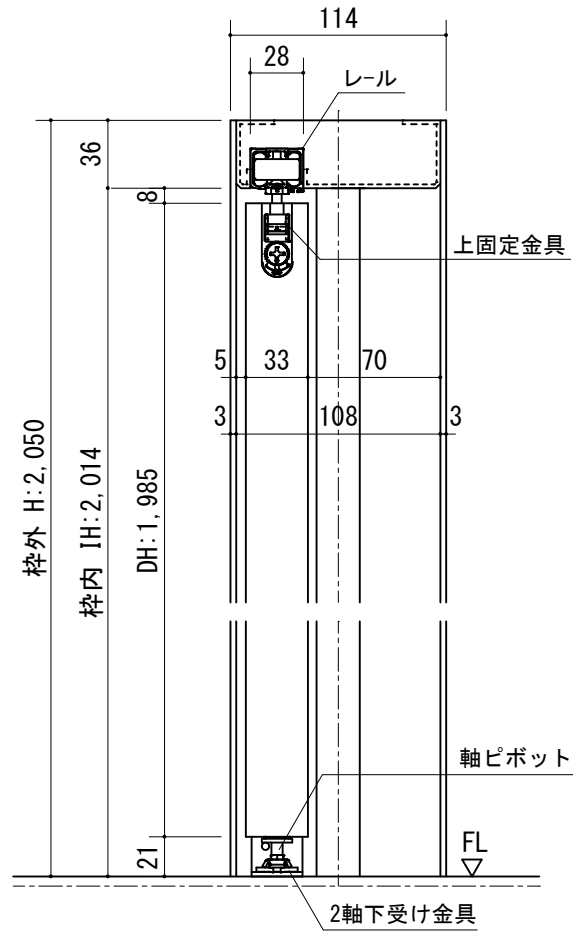

正面図

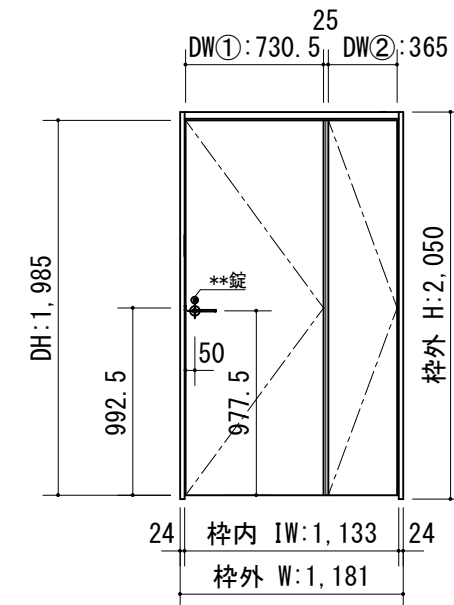
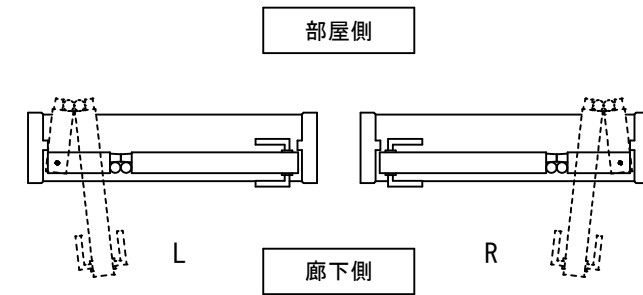

製品仕様欄

名称 / Title	スライド折れ戸
扉	品番 C1SFPA11□□
	デザイン FP
	表面材 MDF/特殊化粧シート
ハンドル	品番 HL□001CG
枠	品番 C1SF1N11□□(R/L)
	表面材 MDF・LVS/オレフィンシート
	付属部材 FSD-1・金具セット・ラッチ受け、他

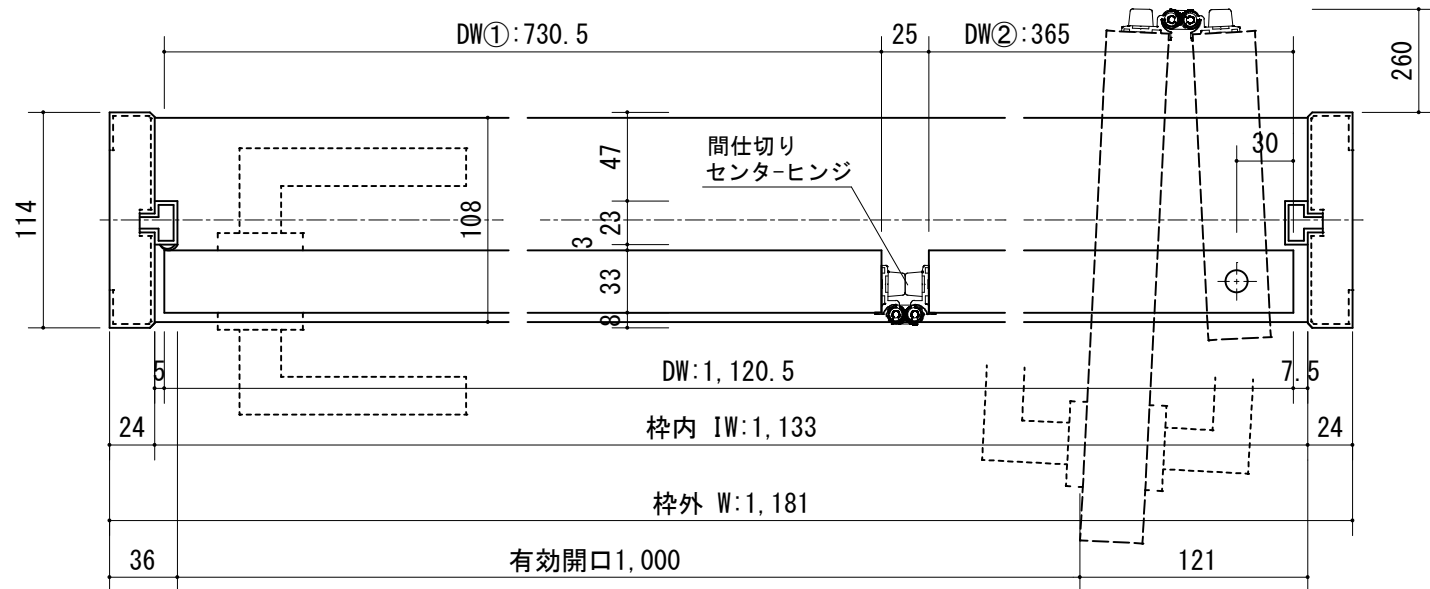

開口記号	備 考	建具巾 D W	内法 I W	枠外 W	建具高 D H	内法 I H	枠外高 H
		1,120.5	1,133	1,181	1,985	2,014	2,050



第 1 版	改定履歴 / History	承認	検 図	作成	縮 尺 / Scale	件 名 / Subject
制定日 2021.03.11					断面図 正面図	図 番 / No.
改定日					1/4 1/40	種 別 / Drawing 承認図